

Vue d'ensemble des produits.
Codeurs, Dynamos tachymétriques,
Résolveurs, Inclinomètres.



Bienvenue dans le monde des codeurs



Mesures angulaires précises, positionnements intelligents :
Baumer est votre partenaire compétent et fiable pour la
détection de tous les déplacements linéaires et rotatifs.
Notre programme de fabrication standard comprend une
grande variété de solutions flexibles : des codeurs miniatures
aux commandes de positionnement intelligentes, différents
principes de détection, de nombreuses possibilités de montage
mécanique et d'interfaces électriques. Pour votre application,
Baumer vous apporte la solution optimale. Nous sommes à
tout moment à votre disposition en tant qu'expert techno-
logique innovant et pouvons vous proposer rapidement des
adaptations spécifiques.

Pour des informations plus détaillées sur notre programme de
vente et sur les autres innovations Baumer, visitez notre site :

www.baumergroup.com/motion

Sommaire Motion Control

Introduction	<ul style="list-style-type: none">■ Motion Control■ Un large choix de produits innovants■ Applications	2
Codeurs incrémentaux, Codeurs sinus	<ul style="list-style-type: none">■ Codeurs incrémentaux■ Codeurs sinus	8
Codeurs absolus	<ul style="list-style-type: none">■ Codeurs absolus à sorties parallèles■ Codeurs absolus à sortie série SSI■ Codeurs absolus réseaux■ Codeurs absolus réseaux avec Boîtier Bus	18
Capteurs magnétiques	<ul style="list-style-type: none">■ Capteurs magnétiques	28
Dynamos tachymétriques	<ul style="list-style-type: none">■ Dynamos tachymétriques	30
Codeurs Ex et INOX, Résolveurs, Inclinomètres	<ul style="list-style-type: none">■ Codeurs Ex■ Codeurs avec boîtier INOX■ Résolveurs■ Inclinomètres	32
Baumer Group	<ul style="list-style-type: none">■ A votre portée, partout dans le monde	36



Baumer fixe les standards

Notre objectif est d'avoir constamment une longueur d'avance et d'établir des standards innovants. La qualité est une tradition chez Baumer. Nous livrons des produits et des solutions éprouvés et reconnus pour leur compétitivité, fiabilité et précision. Notre forte présence sur le marché garantit une collaboration étroite avec nos clients et permet de trouver avec lui des solutions personnalisées. La maîtrise de tous les process est la base essentielle pour assurer en permanence un haut niveau de qualité, de fiabilité et de rentabilité. Pour une constante amélioration au sein de l'entreprise, nous combinons une méthode de direction d'entreprise simplifiée avec celle du zéro défaut. Nos principes :

- Un haut degré d'innovation et une large gamme de produits
- Une haute compétence dans les applications
- Une collaboration individuelle et un partenariat avec les clients
- Une offre globale et un service remarquable dans le monde entier

Secteurs d'activités

- Conditionnement, emballage
- Ascenseurs
- Chimie, Pétrochimie
- Industrie électronique
- Technique énergétique, exploitation minière
- Machines de production
- Industrie alimentaire
- Machines d'impression
- Industrie des semi-conducteurs
- Manutention et robotique
- Machines à bois
- Industrie automobile
- Stockage et logistique
- Machines pour l'industrie plastique
- Technique médicale
- Pharmacie et Biotechnologie
- Machines d'injection
- Machines textiles
- Machines-outils
- Eoliennes



Un vaste choix de produits innovants et des solutions de précision pour le positionnement, les mesures de vitesses et de valeurs angulaires.

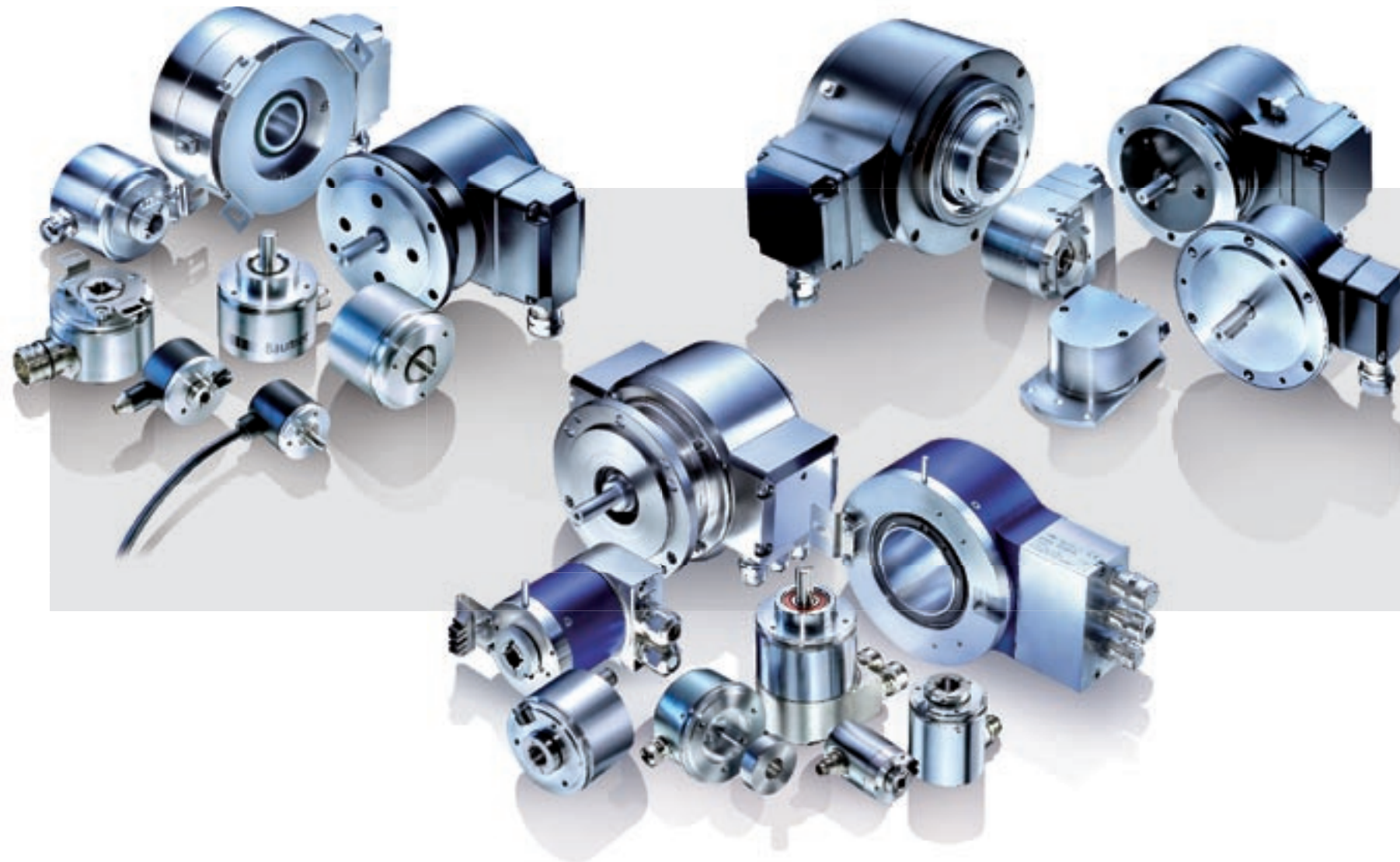

Motion Control

Un savoir-faire de plusieurs décennies dans le domaine du contrôle de position nous conduit à nous perfectionner continuellement et à trouver des solutions innovantes dans de très nombreux domaines. De nouveaux concepts d'automatisation sont constamment proposés sur toute la gamme, des codeurs incrémentaux aux codeurs absolus dont certains modèles fonctionnent même sous l'eau. Dans ce contexte : haute précision, robustesse, multiples formes de construction mécanique et possibilités de montage, différents principes de détection ainsi qu'une diversité dans les interfaces électriques jouent un rôle important.

- Codeurs incrémentaux
- Codeurs sinus
- Codeurs absolus
- Dynamos tachymétriques
- Codeurs Ex
- Détecteurs magnétiques
- Relais de survitesse
- Résolveurs
- Inclinomètres



Solutions spécifiques clients

Aucune gamme de produits, aussi vaste soit-elle, ne pourra pas répondre à toutes les applications. Bien souvent, les exigences requises vont dans une direction complètement nouvelle et ne peuvent pas être satisfaites par les solutions disponibles sur le marché. Pour cette raison nos équipes de développement travaillent en étroite collaboration avec nos clients. Lors de la recherche de la solution optimale à une demande précise apparaissent toujours de nouvelles variantes de produits spécifiques clients.

Il peut s'agir d'une simple modification mécanique d'un produit standard ou d'un tout nouveau développement. Cette solution innovante sera pour vous un avantage essentiel face à la concurrence.

Nous vous conseillerons bien volontiers !

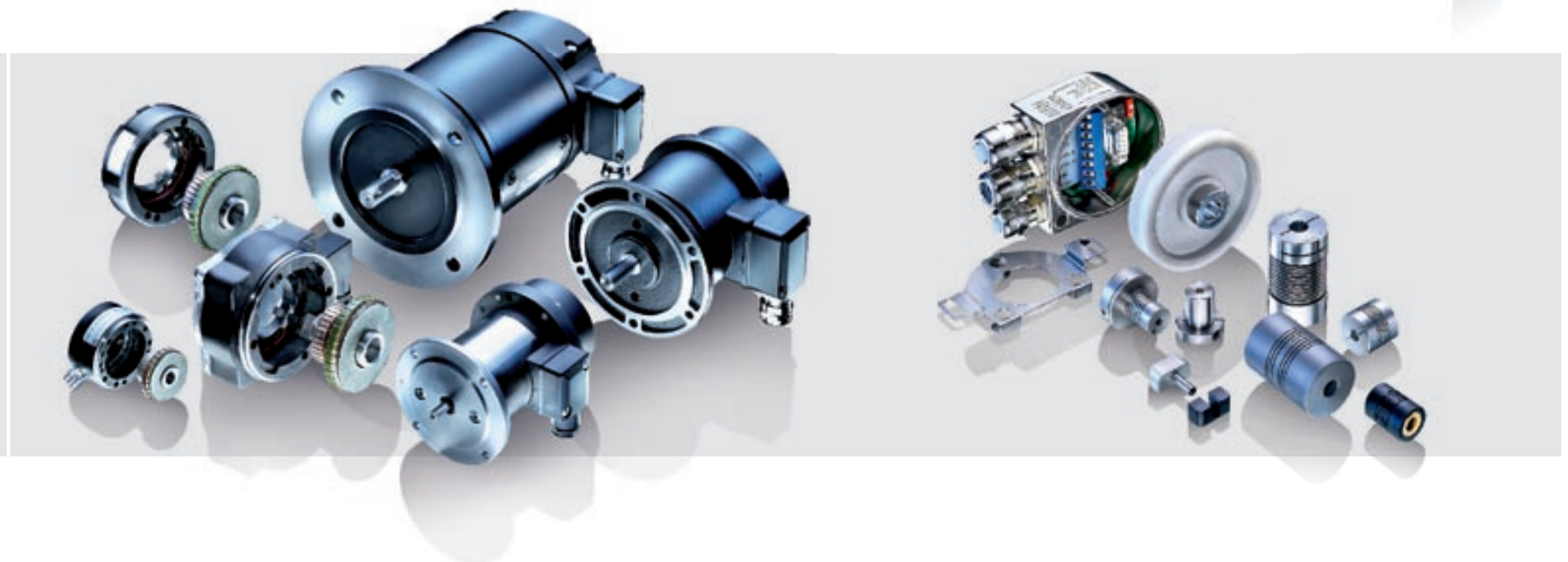

Mesurer des vitesses et des accélérations

Dans le domaine de la fabrication de machines et d'équipements, le contrôle des mouvements est une fonction majeure. Les codeurs Baumer délivrent des mesures fiables et justes grâce à leur grande précision et à leur temps de réponse court.

- Systèmes d'entraînement et de convoyage
- Ascenseurs
- Machines-outils
- Manutention et robotique

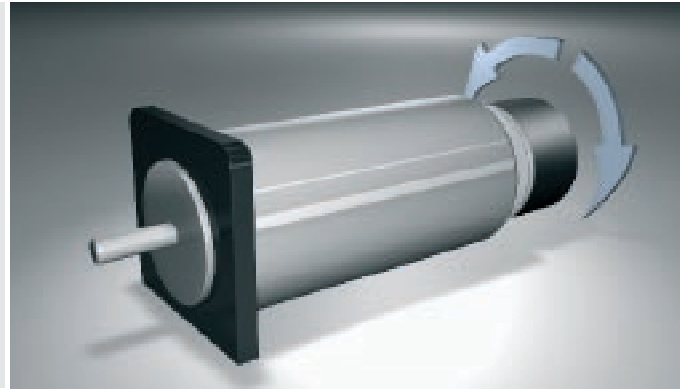

Saisir des valeurs de positions précises

Les temps ont changé. Là où autrefois des faisceaux de fils reliaient un codeur absolu à l'armoire de commande, on installe aujourd'hui des codeurs avec interfaces réseaux.

- Assemblage et manutention
- Usinage des métaux
- Fraiseuses
- Machines pour l'industrie plastique et électronique

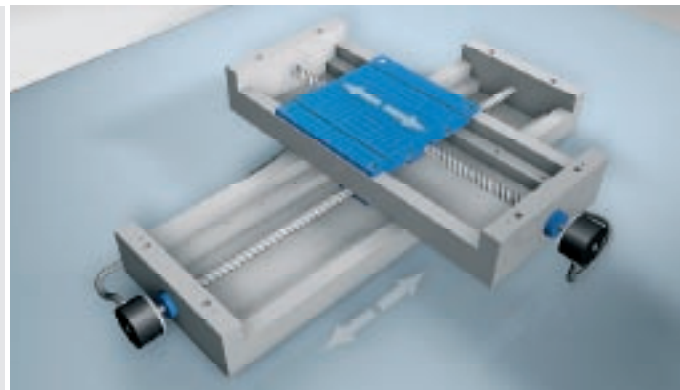

Robustes et résistants aux chocs

Les codeurs Baumer ont fait leurs preuves dans les applications mobiles grâce à leur plage de température de fonctionnement étendue et leur indice de protection élevée. Haute tenue aux chocs et vibrations sont une évidence.

- Véhicules de transport, de secours
- Machines agricoles, tracteurs
- Engins de travaux publics
- Grues portuaires



Sécuriser les procédés de fabrication

Les codeurs Baumer ont un rôle important dans tous les secteurs d'activités de l'industrie automobile, des ateliers de carrosserie au montage final ; y compris les systèmes de convoyage dans l'atelier de peinture et le positionnement des tables élévatoires de montage.

- Production automobile
- Presses et poinçonneuses
- Ateliers de peinture
- Machines textiles, d'impression, de câblerie

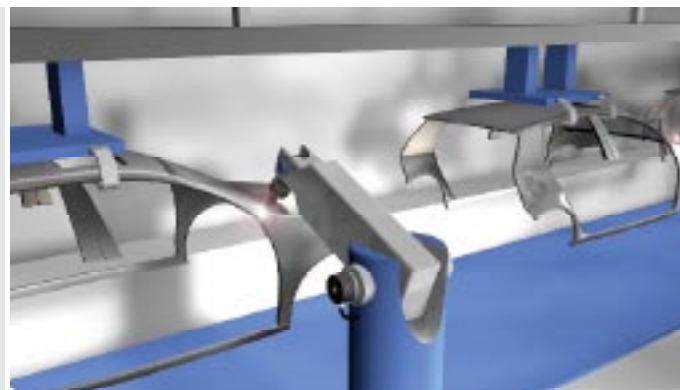

Saisir facilement des déplacements linéaires et rotatifs

Les systèmes de mesure sans contact sont simples à installer et répondent le plus souvent aux exigences de précision demandée. Ils peuvent avantageusement être utilisés dans des environnements poussiéreux et humides.

- Machines à bois
- Positionnement d'axes sur des rainureuses
- Machines d'impression et machines textiles
- Technologies de l'environnement

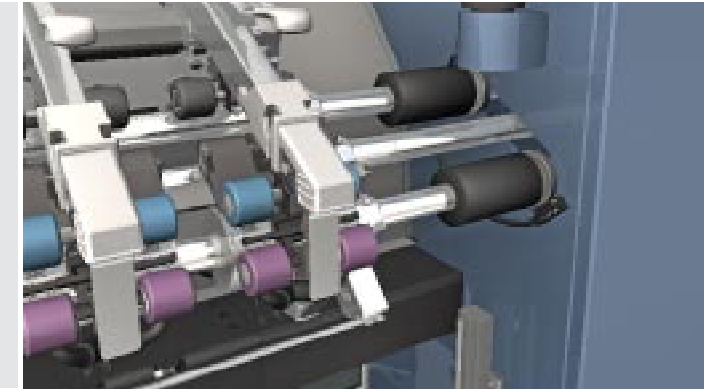

Mesurer des valeurs angulaires avec précision

Pour positionner de manière optimale les éoliennes en fonction de la direction du vent. Leur position exacte est saisie, par tous les temps et dans les plus dures conditions, par des codeurs absolus.

- Eoliennes
- Installations de convoyage dans l'industrie minière
- Chantiers navals
- Bancs d'essais de transmission



Fiables et polyvalents

Les codeurs Baumer sont utilisés dans d'innombrables secteurs d'activités. Ils sont très robustes, ils supportent des charges importantes, ils fonctionnent avec fiabilité à des températures extrêmes et ils sont insensibles aux influences externes.

- Machines d'emballage
- Machines à façonner le carton
- Etiqueteuses
- Soudeuses de sachets plastiques



Extrêmement robustes

Fiabilité dans les conditions extrêmes : c'est l'exigence requise lors du chargement et du déchargement des navires porte-conteneurs. Si robustesse et rapidité sont des critères décisifs, les codeurs Baumer sont la solution qui convient.

- Magasins grande hauteur
- Machines de production de panneaux agglomérés
- Stockage et logistique
- Machines de travail de la tôle



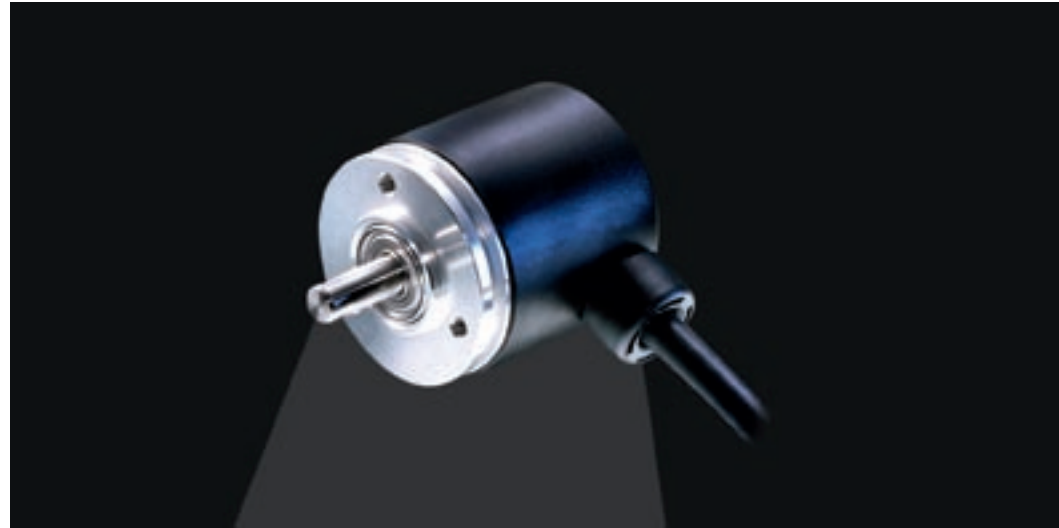

Codeurs incrémentaux

- Versions compactes
- Axe $\varnothing 4$ mm et $\varnothing 5$ mm
- Axe creux non traversant $\varnothing 8$ -16 mm
- Axe creux traversant $\varnothing 6$ -15 mm
- Détection optique et magnétique
- Résolution max. 2048 impulsions
- Vitesse max. 12000 t/min
- Protection max. IP 66

Références	ITD 01 A 4 Y 1	ITD 01 B14	BHK	BDK		ITD 27 A 4 Y27	ITD 27 A 4 Y15	GI341, GI342 - <i>incretivo</i>	ITD 20 A 4	BRIH, BRID - <i>EcoMag</i>
Points forts	- Mini codeur axe creux non traversant $\varnothing 4$ mm - Résolution max. 1024 impulsions - Détection optique - Diamètre extérieur $\varnothing 24$ mm	- Mini codeur axe sortant $\varnothing 4$ mm - Résolution max. 1024 impulsions - Détection optique - Diamètre extérieur $\varnothing 24$ mm	- Mini codeur axe creux non traversant ou traversant - Résolution max. 2048 impulsions/tour - Détection optique - Boîtier $\varnothing 40$ mm	- Mini codeur avec axe $\varnothing 5$ mm - Résolution max. 2048 impulsions/tour - Détection optique - Boîtier $\varnothing 30$ mm		- Codeur axe creux non traversant $\varnothing 10$ à 16 mm - Résolution max. 32 impulsions - Détection magnétique - Fixation sur l'axe par goupille	- Codeur axe creux traversant $\varnothing 10$ à 14 mm - Résolution max. 32 impulsions - Détection magnétique - Signaux de sortie HTL	- Codeur axe creux non traversant ou traversant - Résolution max. 2048 impulsions/tour - Détection optique - Boîtier polyamide renforcé de fibres de carbone	- Codeur axe creux non traversant max. $\varnothing 14$ mm - Résolution max. 1024 impulsions - Détection optique - Montage avec ressort anti-rotation	- Codeur axe creux non traversant / traversant $\varnothing 12$ mm - Résolution max. 2048 impulsions/tour - Détection magnétique - Haute tenue aux chocs et vibrations
Alimentation	5 VDC ± 5 % 8...30 VDC	5 VDC ± 5 % 8...30 VDC	5 VDC ± 10 % 10...30 VDC	5 VDC ± 10 % 10...30 VDC		8...24 VDC	8...24 VDC	5 VDC ± 10 % 4,75...30 VDC	5 VDC ± 5 % 8...30 VDC	5 VDC ± 10 % 10...30 VDC
Résolution (imp/tour)	30...1024	30...1024	10...2048	10...2048		1...32	1...32	5...2048	50...1024	64...2048
Fréq. de commutation	≤ 100 kHz	≤ 100 kHz	≤ 100 kHz	≤ 100 kHz		-	-	≤ 150 kHz	≤ 120 kHz	≤ 320 kHz
Température d'utilisation	-20...+85 °C	-20...+85 °C	-20...+85 °C	-20...+85 °C		-20...+85 °C	-20...+85 °C	-20...+80 °C	-20...+70 °C -20...+100 °C	-20...+85 °C
Boîtier	$\varnothing 24$ mm	$\varnothing 24$ mm	$\varnothing 40$ mm	$\varnothing 30$ mm		$\varnothing 58$ mm	$\varnothing 58$ mm	$\varnothing 58$ mm	$\varnothing 58$ mm	$\varnothing 58$ mm
Diamètre de l'axe	$\varnothing 4$ mm non traversant	$\varnothing 4$ mm	$\varnothing 6$ mm traversant / $\varnothing 12$ mm non traversant	$\varnothing 5$ mm		$\varnothing 10$ -16 mm non traversant	$\varnothing 10$ -14 mm traversant	$\varnothing 10$ -15 mm traversant / non traversant	$\varnothing 8$ -14 mm non traversant	$\varnothing 12$ mm traversant / non traversant
Vitesse de rotation	≤ 10000 t/min	≤ 18000 t/min	≤ 12000 t/min	≤ 12000 t/min		≤ 12000 t/min	≤ 6000 t/min	≤ 6000 t/min	≤ 8000 t/min	≤ 12000 t/min
Raccordement	Câble 1 m	Câble 1 m	Embase mâle ou sortie directe par câble	Embase mâle ou sortie directe par câble		Câble 1 m	Câble 1 m	Câble 1 m	Câble 1 m	Embase mâle ou sortie directe par câble



Codeurs incrémentaux

- Codeurs au standard industriel
- Axe creux traversant max. $\varnothing 27$ mm
- Axe $\varnothing 6$ mm, $\varnothing 10$ mm et $\varnothing 9,52$ mm (inch)
- Détection optique et magnétique
- Bride standard et bride synchro
- Bride carrée
- Résolution max. 16384 impulsions
- Vitesse max. 12000 t/min
- Protection max. IP 65

Références	BHF, BHG	TIL	ITD 21 A 4 Y109	BDH, BDT		BRIV 58K, BRIV 58S - EcoMag	GI355, GI356	GI352	G110H, G110S	ITD 40 A 4 Y79
Points forts	-Codeur axe creux non traversant / traversant $\varnothing 12$ mm -Résolution max. 10000 impulsions -Détection optique -Profondeur de montage réduite	-Codeur axe creux traversant $\varnothing 10$ à 16 mm -Résolution max. 2048 impulsions/tour -Détection optique -Montage avec ressort anti-rotation	-Codeur axe creux non traversant $\varnothing 10$ à 14 mm -Résolution max. 6000 impulsions -Détection optique -Anodisé	-Codeur axe sortant $\varnothing 10$ mm ou $\varnothing 6$ mm -Résolution max. 10000 impulsions -Détection optique -Bride standard ou bride synchro		-Codeur axe sortant $\varnothing 10$ mm ou $\varnothing 6$ mm -Résolution max. 2048 impulsions/tour -Détection magnétique -Haute tenue aux chocs et vibrations	-Codeur axe sortant $\varnothing 10$ mm ou $\varnothing 6$ mm -Résolution max. 6000 impulsions -Détection optique -Bride standard ou synchro	-Codeur version US -Résolution max. 6000 impulsions -Détection optique -Axe $\varnothing 9,52$ mm	-Codeur axe creux non traversant / traversant $\varnothing 20$ à 27 mm -Résolution max. 16384 impulsions/tour -Détection optique -Bague de serrage côté bride	-Codeur axe creux traversant $\varnothing 20$ à 27 mm -Résolution max. 2048 impulsions/tour -Détection optique -Montage avec ressort anti-rotation
Alimentation	5 VDC ± 10 % 10...30 VDC 4,5...30 VDC	5 VDC ± 5 % 8...26 VDC	5 VDC ± 5 % 8...30 VDC	5 VDC ± 10 % 10...30 VDC 4,5...30 VDC		5 VDC ± 10 % 10...30 VDC	5 VDC ± 10 % 4,75...30 VDC	5 VDC ± 10 % 4,75...30 VDC	5 VDC ± 10 % 4,75...30 VDC	5 VDC ± 5 % 8...30 VDC
Résolution (imp/tour)	10...10000	100...2048	100...6000	10...10000		64...2048	5...6000	5...6000	5...16384	100...2048
Fréq. de commutation	≤ 750 kHz	≤ 120 kHz	≤ 300 kHz (TTL) ≤ 160 kHz (HTL)	≤ 300 kHz ≤ 750 kHz		≤ 320 kHz	≤ 150 kHz	≤ 150 kHz	≤ 150 kHz	≤ 120 kHz
Température d'utilisation	-20...+85 °C	-20...+70 °C	0...+70 °C	-20...+85 °C		-20...+85 °C	-25...+100 °C (5 VDC) -25...+85 °C (24 VDC)	-25...+100 °C (5 VDC) -25...+85 °C (24 VDC)	-25...+85 °C (24 VDC)	-20...+70 °C -20...+100 °C
Boîtier	$\varnothing 58$ mm	60 x 72 mm	$\varnothing 68$ mm	$\varnothing 55$ mm $\varnothing 58$ mm		$\varnothing 58$ mm	$\varnothing 58$ mm	$\varnothing 58$ mm	$\varnothing 75$ mm	$\varnothing 80$ mm
Diamètre de l'axe	$\varnothing 12$ mm traversant / non traversant	$\varnothing 10$ - 16 mm traversant	$\varnothing 10$ - 14 mm non traversant	$\varnothing 6$ mm / $\varnothing 10$ mm		$\varnothing 6$ mm / $\varnothing 10$ mm	$\varnothing 6$ mm / $\varnothing 10$ mm	$\varnothing 9,52$ mm	$\varnothing 25$ mm traversant / non traversant	$\varnothing 20$ - 27 mm traversant
Vitesse de rotation	≤ 12000 t/min	≤ 6000 t/min	≤ 5000 t/min	≤ 12000 t/min		≤ 12000 t/min	≤ 10000 t/min	≤ 10000 t/min	≤ 3800 t/min	≤ 5000 t/min
Raccordement	Embase mâle ou sortie directe par câble	Câble 1 m	Câble 1 m	Embase mâle ou sortie directe par câble		Embase mâle ou sortie directe par câble	Embase mâle ou sortie directe par câble	Embase mâle	Embase mâle	Câble 1 m

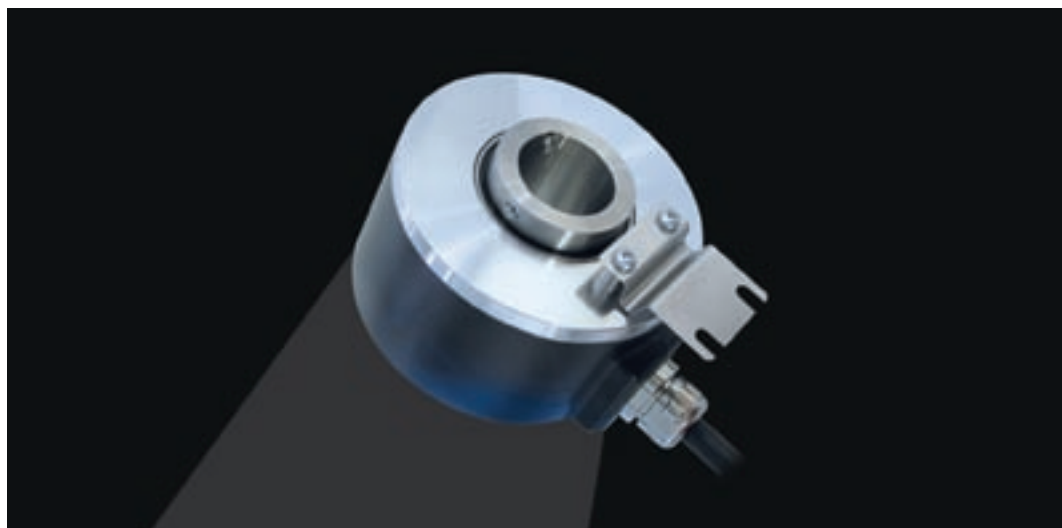

Codeurs incrémentaux

- Codeurs au standard industriel
- Axe creux traversant max. $\varnothing 115$ mm
- Axe creux non traversant max. $\varnothing 27$ mm
- Détection optique
- Variantes avec boîtier spécifique
- Résolution max. 10000 impulsions
- Vitesse max. 10000 t/min
- Indice de protection élevé max. IP 67

Références	ITD 41 A 4 Y22	ITD 41 A 4 Y141	HOG 71	HOG 9		HOG 10, HOG 10 + FSL	HOG 131	ITD 70 A 4 Y 9	HOG 16, HOG 163	HOG 220
Points forts	-Codeur axe creux traversant $\varnothing 17$ à 27 mm -Résolution max. 10000 impulsions -Détection optique -Axe creux traversant	-Codeur axe creux non traversant $\varnothing 20$ à 27 mm -Résolution max. 10000 impulsions -Détection optique -Version INOX	-Codeur axe creux non traversant $\varnothing 12$ à 14 mm -Détection optique -Boîtier moulé, compact et robuste -Bornes de raccordement intérieures	-Codeur axe creux non traversant $\varnothing 12$ à 16 mm ou axe conique $\varnothing 17$ mm (1:10) -Détection optique -Boîtier moulé, compact et robuste -Connecteur métallique		-Codeur axe creux non traversant max. $\varnothing 20$ mm -Détection optique -Etage de sortie TTL et alimentation 9...26 VDC -Etage de sortie HTL avec transistors de puissance	-Codeur axe creux traversant $\varnothing 16$ à 36 mm -Détection optique -Etanchéités d'axes spécifiques pour les applications offshore -Protection spéciale du boîtier	-Codeur axe creux traversant max. $\varnothing 65$ mm -Résolution max. 2500 impulsions -Détection optique -Montage avec ressort anti-rotation	-Codeur axe creux traversant $\varnothing 20$ à 75 mm -Détection optique -Boîtier léger mais robuste -Etage de sortie TTL et alimentation 9...26 VDC	-Codeur axe creux traversant $\varnothing 80$ à 115 mm -Détection optique -Boîtier léger mais robuste -Etage de sortie TTL et alimentation 9...26 VDC
Alimentation	5 VDC ± 5 % 8...30 VDC	5 VDC ± 5 % 8...30 VDC	5 VDC ± 5 % 9...26 VDC	5 VDC ± 5 % 9...26 VDC 9...30 VDC		5 VDC ± 5 % 9...26 VDC 9...30 VDC	5 VDC ± 5 % 9...26 VDC 9...30 VDC	5 VDC ± 5 % 8...30 VDC	5 VDC ± 5 % 9...26 VDC 9...30 VDC	5 VDC ± 5 % 9...26 VDC 9...30 VDC
Résolution (imp/tour)	2000...10000	2000...10000	64...2048	1...2500		1...2500	1024...3072	1000...2500	250...2500 250...5000	1024
Fréq. de commutation	≤ 300 kHz (TTL) ≤ 160 kHz (HTL)	≤ 300 kHz (TTL) ≤ 160 kHz (HTL)	≤ 120 kHz	≤ 120 kHz		≤ 120 kHz	≤ 120 kHz	≤ 120 kHz	≤ 120 kHz	≤ 120 kHz
Température d'utilisation	0...+70 °C 0...+100 °C	0...+70 °C	-20...+85 °C	-30...+100 °C		-40...+100 °C -50...+100 °C (Option)	-40...+100 °C	-20...+70 °C	-30...+85 °C -20...+100 °C	-30...+85 °C
Boîtier	$\varnothing 80$ mm	$\varnothing 89$ mm	$\varnothing 60$ mm	$\varnothing 97$ mm		$\varnothing 105$ mm	$\varnothing 130$ mm	$\varnothing 150$ mm	$\varnothing 158$ mm	$\varnothing 227$ mm
Diamètre de l'axe	$\varnothing 17$ -27 mm traversant	$\varnothing 20$ -27 mm non traversant	$\varnothing 12$ -14 mm non traversant	$\varnothing 12$ -16 mm non traversant / $\varnothing 17$ mm conique		$\varnothing 12$ -20 mm non traversant / $\varnothing 17$ mm conique	$\varnothing 16$ -36 mm traversant	$\varnothing 40$ -65 mm traversant	$\varnothing 20$ -75 mm traversant	$\varnothing 80$ -115 mm traversant
Vitesse de rotation	≤ 5000 t/min	≤ 2500 t/min	≤ 10000 t/min	≤ 10000 t/min		≤ 6000 t/min	≤ 6000 t/min	≤ 3000 t/min	≤ 6000 t/min	≤ 3800 t/min
Raccordement	Câble 1 m	Câble 1 m	Boîte à bornes	Connecteur		Boîte à bornes	Boîte à bornes	Connecteur M23 type 2 à 12 contacts	Boîte à bornes	Boîte à bornes



Codeurs incrémentaux

- Technologie HeavyDuty
- Bride de centrage
- Bride Euro B10
- Axe sortant max. \varnothing 12 mm
- Détection optique
- Résolution max. 10000 impulsions
- Vitesse max. 12000 t/min
- Grande boîte à bornes orientable de 180°
- Protection max. IP 66

											
Références	ITD 21 B10 Y 2	OG 9	POG 9	POG 90		POG 10, POG 10 + FSL					
Points forts	-Codeur axe sortant \varnothing 10 à 12 mm -Résolution max. 6000 impulsions -Détection optique -Epaulement de centrage \varnothing 70 mm, vis de fixation sur \varnothing 77 mm	-Codeur axe sortant \varnothing 11 mm -Détection optique -Bride Euro B10 -Etage de sortie TTL et alimentation 9...26 VDC	-Codeur axe sortant \varnothing 11 mm -Détection optique -Bride Euro B10 -Etage de sortie TTL et alimentation 9...26 VDC	-Codeur axe sortant \varnothing 11 mm -Résolution max. 10000 impulsions -Détection optique -Etage de sortie TTL et alimentation 9...30 VDC		-Codeur axe sortant \varnothing 11 mm -Détection optique -Indice de protection IP 66 -Grande boîte à bornes orientable de 180°					
Alimentation	5 VDC \pm 5 % 8...30 VDC	5 VDC \pm 5 % 9...26 VDC 9...30 VDC	5 VDC \pm 5 % 9...26 VDC 9...30 VDC	5 VDC \pm 5 % 9...30 VDC		5 VDC \pm 5 % 9...26 VDC 9...30 VDC					
Résolution (imp/tour)	1000...6000	1...1250	1...2500	1024...10000		1...2500					
Fréq. de commutation	\leq 300 kHz (TTL) \leq 160 kHz (HTL)	\leq 120 kHz	\leq 120 kHz	\leq 250 kHz		\leq 120 kHz					
Température d'utilisation	0...+70 °C 0...+100 °C	-30...+100 °C	-30...+100 °C	-20...+85 °C		-40...+100 °C -50...+100 °C (Option)					
Boîtier	\varnothing 58 mm	\varnothing 115 mm	\varnothing 115 mm	\varnothing 115 mm		\varnothing 115 mm					
Diamètre de l'axe	\varnothing 10-12 mm	\varnothing 11 mm	\varnothing 11 mm	\varnothing 11 mm		\varnothing 11 mm					
Vitesse de rotation	\leq 12000 t/min	\leq 12000 t/min	\leq 12000 t/min	\leq 10000 t/min		\leq 12000 t/min					
Raccordement	Câble 1 m	Boîte à bornes	Boîte à bornes	Boîte à bornes		Boîte à bornes					



Codeurs sinus

- Sorties sinus 1 Vpp
- Axe creux non traversant \varnothing 10-20 mm
- Axe creux traversant \varnothing 20 à 27 mm
- Axe conique \varnothing 17 mm
- Axe \varnothing 6 et \varnothing 11 mm
- Détection optique
- Résolution max. 5000 impulsions
- Technique LowHarmonics
- Voies A 90° B et signaux complémentés
- Protection max. IP 66



										
Références	ITD 22 A 4 Y36	HOGS 71	ITD 42 A 4 Y79	HOGS 100		OGS 71	POGS 90			
Points forts	-Codeur axe creux non traversant \varnothing 10 à 14 mm -Résolution max. 5000 impulsions/tour -Signaux de sortie sinus 1 Vpp -Montage avec ressort anti-rotation	-Codeur axe creux non traversant \varnothing 12 à 14 mm -Résolution max. 5000 impulsions/tour -Signaux de sortie sinus 1 Vpp -Ondulations résiduelles faibles (technologie LowHarmonics brevetée)	-Codeur axe creux traversant \varnothing 20 à 27 mm -Résolution max. 2048 impulsions/tour -Signaux de sortie sinus 1 Vpp -Montage avec ressort anti-rotation	-Codeur axe creux non traversant max. \varnothing 20 mm ou axe conique \varnothing 17 mm (1:10) -Résolution max. 5000 impulsions/tour -Ondulations résiduelles faibles (technologie LowHarmonics brevetée) -Signaux de sortie de qualité		-Codeur axe sortant \varnothing 6 mm -Résolution max. 5000 impulsions/tour -Signaux de sortie sinus 1 Vpp -Ondulations résiduelles faibles (technologie LowHarmonics brevetée)	-Codeur axe sortant \varnothing 11 mm -Résolution max. 5000 impulsions/tour -Ondulations résiduelles faibles (technologie LowHarmonics brevetée) -Signaux de sortie sinus 1 Vpp			
Alimentation	5 VDC \pm 10 % 8...26 VDC	5 VDC \pm 10 % 9...30 VDC	5 VDC \pm 10 % 8...26 VDC	5 VDC \pm 10 % 9...30 VDC		5 VDC \pm 10 % 9...30 VDC	5 VDC \pm 10 % 9...30 VDC			
Résolution (imp/tour)	1024...5000	1024...5000	1024...2048	720...5000		1024...5000	720...5000			
Signaux de sortie	A, B, 0	A 90° B, C + complémentés	A, B, 0	K1 90° K2, K0 + complémentés		A 90° B, C + complémentés	K1 90° K2, K0 + complémentés			
Température d'utilisation	-20...+85 °C	-20...+85 °C	-20...+85 °C	-20...+85 °C		-20...+85 °C	-20...+85 °C			
Boîtier	\varnothing 58 mm	\varnothing 60 mm	\varnothing 80 mm	\varnothing 105 mm		\varnothing 60 mm	\varnothing 115 mm			
Diamètre de l'axe	\varnothing 10-14 mm non traversant	\varnothing 12-14 mm non traversant	\varnothing 20-27 mm traversant	\varnothing 12-20 mm non traversant / \varnothing 17 mm conique		\varnothing 6 mm	\varnothing 11 mm			
Vitesse de rotation	\leq 8000 t/min	\leq 10000 t/min	\leq 5000 t/min	\leq 10000 t/min		\leq 10000 t/min	\leq 10000 t/min			
Raccordement	Câble 1 m	Boîte à bornes	Câble 1 m	Boîte à bornes		Boîte à bornes	Boîte à bornes			

Codeurs absolus à sorties parallèles



Codeurs absolus à sorties parallèles

- Axe creux traversant et non traversant
- Bride standard et bride synchro
- Détection optique et magnétique
- Résolution monotour max. 13 bits
- Résolution multitour 12 bits
- Haute tenue aux chocs et vibrations
- Sortie directe par câble ou sur connecteur



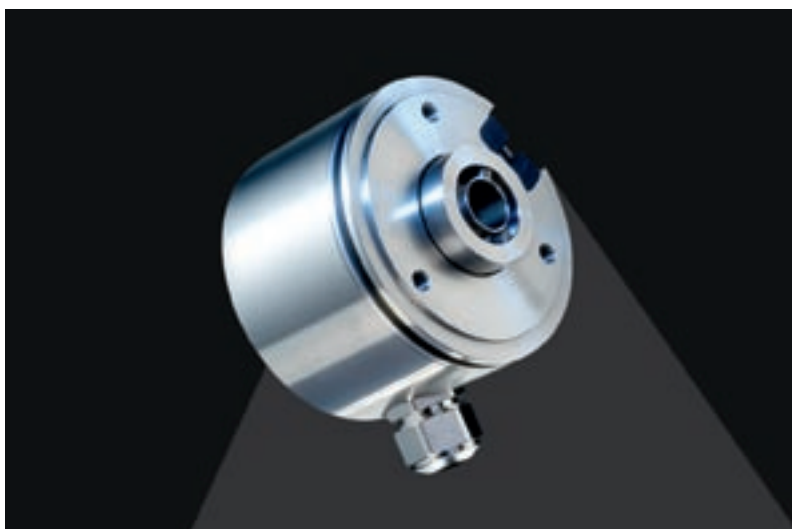

				
Références	BMSH 58 parallèle - <i>MAGRES</i>	BMSV 58 parallèle - <i>MAGRES</i>	GA240, GA241 - Parallèle	GXP1W - Parallèle
Points forts	- Codeur monotour / Parallèle - Détection magnétique - Résolution 12 bits - Haute tenue aux chocs et vibrations	- Codeur monotour / Parallèle - Détection magnétique - Résolution 12 bits - Haute tenue aux chocs et vibrations	- Codeur monotour / Parallèle - Détection optique - Résolution: 13 bits - Bride standard ou synchro	- Codeur multitour / Parallèle - Détection optique - Résolution monotour 12 bits, multitour 12 bits - Bride standard ou synchro
Alimentation	10...30 VDC	10...30 VDC	10...30 VDC	10...30 VDC
Résolution totale	12 bits	12 bits	13 bits	24 bits
Interface	12 sorties parallèles	12 sorties parallèles	13 sorties parallèles	24 sorties parallèles
Température d'utilisation	-20...+85 °C	-20...+85 °C	-25...+85 °C -40...+85 °C (Option)	-25...+70 °C
Boîtier	ø58 mm	ø58 mm	ø58 mm	ø58 mm
Diamètre de l'axe	ø12 mm non traversant	ø6 mm / ø10 mm	ø6 mm / ø10 mm	ø6 mm / ø10 mm
Vitesse de rotation	≤12000 t/min	≤12000 t/min	≤10000 t/min	≤10000 t/min
Raccordement	Câble	Câble	Embase mâle ou sortie directe par câble	Câble 1 m avec connecteur mâle Sub-D 37 points

Codeurs absolus à sortie série SSI



Codeurs absolus à sortie série SSI

- Codeurs axe creux traversant et axe creux
- Codeurs monotour et multitour
- Détection optique et magnétique
- Résolution monotour 12 à 15 bits
- Résolution multitour 12 à 24 bits
- Haute tenue aux chocs et vibrations
- Programmable
- Option sorties incrémentales

				
Références	BMSH 58, BMMH 58 SSI - <i>MAGRES</i>	GXM2S - SSI	GOM2H - SSI	ATD 4S A 4 Y10
Points forts	- Codeur monotour ou multitour / SSI - Détection magnétique - Résolution monotour 12 bits, multitour 13 bits - Haute tenue aux chocs et vibrations	- Codeur multitour / SSI - Détection optique - Résolution monotour 14 bits, multitour 12 bits - Axe creux non traversant $\varnothing 12$ mm / $\varnothing 14$ mm	- Codeur multitour / SSI - Détection optique - Résolution monotour 14 bits, multitour 12 bits - Axe creux traversant jusqu'à $\varnothing 14$ mm	- Codeur monotour ou multitour / SSI - Détection optique - Résolution monotour 15 bits, multitour 24 bits - Axe creux traversant $\varnothing 20$ à $\varnothing 27$ mm
Alimentation	5 VDC ± 10 % 10...30 VDC	10...30 VDC	10...30 VDC	10...30 VDC
Résolution totale	25 bits	26 bits	26 bits	39 bits
Interface	SSI	SSI Sorties incrémentales A 90° B (Option)	SSI Sorties incrémentales A 90° B (Option)	SSI
Température d'utilisation	-20...+85 °C	-25...+85 °C -40...+85 °C (Option)	-25...+85 °C -40...+85 °C (Option)	-20...+85 °C
Boîtier	$\varnothing 58$ mm	$\varnothing 58$ mm	$\varnothing 58$ mm	$\varnothing 80$ mm
Diamètre de l'axe	$\varnothing 12$ mm non traversant	$\varnothing 12$ -14 mm non traversant	$\varnothing 12$ -14 mm traversant	$\varnothing 20$ -27 mm traversant
Vitesse de rotation	≤ 12000 t/min	≤ 6000 t/min	≤ 6000 t/min	≤ 5000 t/min
Raccordement	Embase mâle ou sortie directe par câble	Embase mâle à 12 points	Embase mâle à 12 points	Connecteur M23 type 2, à 12 ou 17 contacts



- Codeurs absolus à sortie série SSI
- Codeurs axe creux traversant et non traversant
 - Codeurs monotour et multitour
 - Détection optique et magnétique
 - Résolution monotour 10 à 18 bits
 - Résolution multitour 12 à 16 bits
 - Haute tenue aux chocs et vibrations
 - Positionnement électrique du ZERO
 - Option sorties incrémentales
 - Protection max. IP 66

Références	G152B - SSI	BMSV 30, BMMV 30 SSI - MAGRES	BMSV 42, BMMV 42 SSI - MAGRES	BMSV 58, BMMV 58 SSI - MAGRES		GA240, GA241 - SSI	GM400, GM401 - SSI	GBM2W - SSI	AMG 71		
Points forts	-Codeur multitour / 2 x SSI -Détection optique -Résolution monotour 13 bits, multitour 12 bits -Pour les applications devant répondre aux exigences de sécurité SIL3	-Mini codeur monotour ou multitour / SSI -Détection magnétique -Résolution monotour 10 bits, multitour 15 bits -Boîtier ø30 mm	-Mini codeur monotour ou multitour / SSI -Détection magnétique -Résolution monotour 12 bits, multitour 13 bits -Boîtier ø42 mm	-Codeur monotour ou multitour / SSI -Détection magnétique -Résolution monotour 12 bits, multitour 13 bits -Haute tenue aux chocs et vibrations		-Codeur monotour / SSI -Détection optique -Résolution: 14 bits -Bride standard ou synchro	-Codeur multitour / SSI -Détection optique -Résolution monotour 14 bits, multitour 12 bits -Bride standard ou synchro	-Codeur multitour / SSI -Détection optique -Résolution monotour 18 bits, multitour 16 bits -Bride standard ou synchro	-Codeur multitour / SSI -Détection optique -Résolution monotour 13 bits, multitour 12 à 16 bits -Sauvegarde multitour par micro générateur intégré		
Alimentation	10...30 VDC	5 VDC ±10 % 10...30 VDC	5 VDC ±10 % 10...30 VDC	5 VDC ±10 % 10...30 VDC		10...30 VDC	10...30 VDC	10...30 VDC	7...30 VDC		
Résolution totale	25 bits	25 bits	25 bits	25 bits		14 bits	26 bits	34 bits	29 bits		
Interface	SSI Sorties incrémentales A 90° B + compléments	SSI	SSI	SSI		SSI	SSI Sorties incrémentales A 90° B (Option)	SSI Sorties incrémentales A 90° B (Option)	SSI		
Température d'utilisation	-25...+85 °C -40...+85 °C (Option)	-20...+85 °C	-20...+85 °C	-20...+85 °C		-25...+85 °C -40...+85 °C (Option)	-25...+85 °C -40...+85 °C (Option)	-25...+85 °C -40...+85 °C (Option)	-20...+85 °C		
Boîtier	ø90 mm	ø30 mm	ø42 mm	ø58 mm		ø58 mm	ø58 mm	ø58 mm	ø60 mm		
Diamètre de l'axe	ø20 mm traversant	ø5-8 mm	ø6 mm / ø10 mm	ø6 mm / ø10 mm		ø6 mm / ø10 mm	ø6 mm / ø10 mm	ø6 mm / ø10 mm	ø6 mm		
Vitesse de rotation	≤3800 t/min	≤6000 t/min	≤12000 t/min	≤12000 t/min		≤10000 t/min	≤10000 t/min	≤10000 t/min	≤6000 t/min		
Raccordement	Embase mâle à 16 points	Embase mâle ou sortie directe par câble	Embase mâle ou sortie directe par câble	Embase mâle ou sortie directe par câble		Embase mâle ou sortie directe par câble	Embase mâle ou sortie directe par câble	Embase mâle ou sortie directe par câble	Boîte à bornes		



Codeurs absolus réseaux

- CANopen et DeviceNet
- Codeurs axe creux non traversant et traversant
- Codeurs axe sortant avec bride standard et synchro
- Codeurs monotour et multitour
- Détection optique et magnétique
- Résolution monotour 12 à 13 bits
- Résolution multitour 16 à 18 bits
- Haute tenue aux chocs et vibrations
- Positionnement électrique du ZERO

Références	BMSH 42, BMMH 42 CANopen - <i>MAGRES</i>	BMSH 58, BMMH 58 CANopen - <i>MAGRES</i>	GXP5S - CANopen	G0P5H - CANopen		BMSV 42, BMMV 42 CANopen - <i>MAGRES</i>	BMSV 58, BMMV 58 CANopen - <i>MAGRES</i>	GXP5W - CANopen	BMSH 42, BMMH 42 DeviceNet - <i>MAGRES</i>	BMSH 58, BMMH 58 DeviceNet - <i>MAGRES</i>
Points forts	- Mini codeur monotour ou multitour / CANopen - Détection magnétique - Résolution monotour 12 bits, multitour 18 bits - Boîtier ø42 mm	- Codeur monotour ou multitour / CANopen - Détection magnétique - Résolution monotour 12 bits, multitour 18 bits - Interface réseau intégrée	- Codeur multitour / CANopen - Détection optique - Résolution monotour 13 bits, multitour 16 bits - Axe creux non traversant ø12 mm / ø14 mm	- Codeur multitour / CANopen - Détection optique - Résolution monotour 13 bits, multitour 16 bits - Axe creux traversant jusqu'à ø14 mm		- Mini codeur monotour ou multitour / CANopen - Détection magnétique - Résolution monotour 12 bits, multitour 16 bits - Boîtier ø42 mm	- Codeur monotour ou multitour / CANopen - Détection magnétique - Résolution monotour 12 bits, multitour 18 bits - Interface réseau intégrée	- Codeur multitour / CANopen - Détection optique - Résolution monotour 13 bits, multitour 16 bits - Bride standard ou synchro	- Mini codeur monotour ou multitour / DeviceNet - Détection magnétique - Résolution monotour 12 bits, multitour 16 bits - Boîtier ø42 mm	- Codeur monotour ou multitour / DeviceNet - Détection magnétique - Résolution monotour 12 bits, multitour 16 bits - Interface réseau intégrée
Alimentation	10...30 VDC	10...30 VDC	10...30 VDC	10...30 VDC		10...30 VDC	10...30 VDC	10...30 VDC	10...30 VDC	10...30 VDC
Résolution totale	30 bits	30 bits	29 bits	29 bits		28 bits	30 bits	29 bits	28 bits	28 bits
Interface	CANopen	CANopen	CANopen	CANopen		CANopen	CANopen	CANopen	DeviceNet	DeviceNet
Température d'utilisation	-20...+85 °C	-20...+85 °C	-25...+85 °C -40...+85 °C (Option)	-25...+85 °C -40...+85 °C (Option)		-20...+85 °C	-20...+85 °C	-25...+85 °C -40...+85 °C (Option)	-20...+85 °C	-20...+85 °C
Boîtier	ø42 mm	ø58 mm	ø58 mm	ø58 mm		ø42 mm	ø58 mm	ø58 mm	ø42 mm	ø58 mm
Diamètre de l'axe	ø12 mm non traversant	ø12 mm non traversant	ø12-14 mm non traversant	ø12-14 mm traversant		ø6 mm / ø10 mm	ø6 mm / ø10 mm	ø6 mm / ø10 mm	ø12 mm non traversant	ø12 mm non traversant
Protection DIN EN 60529	IP 42 IP 65	IP 65	IP 54	IP 54		IP 65	IP 65	IP 54 IP 65	IP 65	IP 65
Raccordement	Embase mâle ou sortie directe par câble	Connecteur Sub-D 9 points	Embase mâle	Embase mâle		Embase mâle ou sortie directe par câble	Connecteur Sub-D 9 points / connecteur M12	Embase mâle	Embase mâle ou sortie directe par câble	Connecteur Sub-D 9 points



Codeurs absolus réseaux

- CANopen, DeviceNet, Profibus, SSI, EtherCAT, RS485
- Axe creux non traversant, traversant, conique
- Codeurs axe sortant avec bride standard et synchro
- Codeurs monotour et multitour
- Détection optique et magnétique
- Résolution monotour 12 à 15 bits
- Résolution multitour 12 à 16 bits
- Haute tenue aux chocs et vibrations
- Positionnement électrique du ZERO

Références	BMSV 42, BMMV 42 DeviceNet - <i>MAGRES</i>	BMSV 58, BMMV 58 DeviceNet - <i>MAGRES</i>	GXP8W - DeviceNet	BMMH 58 Profibus-DP - <i>MAGRES</i>		BMMV 58 Profibus-DP - <i>MAGRES</i>	HMG 11, HMG 11 + FSL	AMG 11, AMG 11 + FSL	ATD 4B A 4 Y11	GXM7S - RS485, GXM7W - RS485
Points forts	- Mini codeur monotour ou multitour / DeviceNet - Détection magnétique - Résolution monotour 12 bits, multitour 16 bits - Boîtier ø42 mm	- Codeur monotour ou multitour / DeviceNet - Détection magnétique - Résolution monotour 12 bits, multitour 16 bits - Interface réseau intégrée	- Codeur multitour / DeviceNet - Détection optique - Résolution monotour 13 bits, multitour 16 bits - Bride standard ou synchro	- Codeur multitour / Profibus-DP - Détection magnétique - Résolution monotour 13 bits, multitour 16 bits - Interface réseau intégrée		- Codeur multitour / Profibus-DP - Détection magnétique - Résolution monotour 13 bits, multitour 16 bits - Interface réseau intégrée	- Codeur multitour / SSI / Profibus / CANopen - Détection optique - Résolution monotour 13 bits, multitour 12 à 16 bits - Axe creux non traversant, traversant, conique ø16-20 mm	- Codeur multitour / SSI / Profibus / CANopen - Détection optique - Résolution monotour 13 bits, multitour 12 à 16 bits - Bride Euro B10 / axe ø11 mm	- Codeur monotour ou multitour / EtherCAT - Détection optique - Résolution monotour 15 bits, multitour 16 bits - Axe creux traversant ø20 à 27 mm	- Codeur multitour / RS485 - Détection optique - Résolution monotour 13 bits, multitour 12 bits - Axe creux non traversant ø12 mm / ø14 mm - Bride standard ou bride synchro
Alimentation	10...30 VDC	10...30 VDC	10...30 VDC	10...30 VDC		10...30 VDC	9...30 VDC	9...30 VDC	10...30 VDC	10...30 VDC
Résolution totale	28 bits	28 bits	29 bits	29 bits		29 bits	29 bits	29 bits	31 bits	25 bits
Interface	DeviceNet	DeviceNet	DeviceNet	Profibus-DPV0		Profibus-DPV0	SSI Profibus-DPV0 CANopen	SSI Profibus-DPV0 CANopen	EtherCAT	RS485
Température d'utilisation	-20...+85 °C	-20...+85 °C	-25...+85 °C -40...+85 °C (Option)	-20...+85 °C		-20...+85 °C	-20...+85 °C	-20...+85 °C	-20...+85 °C	-25...+85 °C -40...+85 °C (Option)
Boîtier	ø42 mm	ø58 mm	ø58 mm	ø58 mm		ø58 mm	ø122 mm	ø122 mm	ø80 mm	ø58 mm
Diamètre de l'axe	ø6 mm / ø10 mm	ø6 mm / ø10 mm	ø6 mm / ø10 mm	ø12 mm non traversant		ø6 mm / ø10 mm	ø16-20 mm non traversant, traversant ou conique	ø11 mm	ø20-27 mm traversant	ø12-14 mm non traversant ø6 mm / ø10 mm
Protection DIN EN 60529	IP 65	IP 65	IP 54 IP 65	IP 65		IP 65	IP 67	IP 67	IP 65	IP 54 IP 65
Raccordement	Embase mâle ou sortie directe par câble	Connecteur Sub-D 9 points	Embase mâle	Connecteurs mâle/femelle M12, connecteur M8		Connecteurs mâle/femelle M12, connecteur M8	Boîte à bornes / Boîtier Bus	Boîte à bornes / Boîtier Bus	Mâle M12, codage A / femelle M12, codage D	Embase mâle ou sortie directe par câble



Codeurs absolus réseaux avec Boîtier Bus



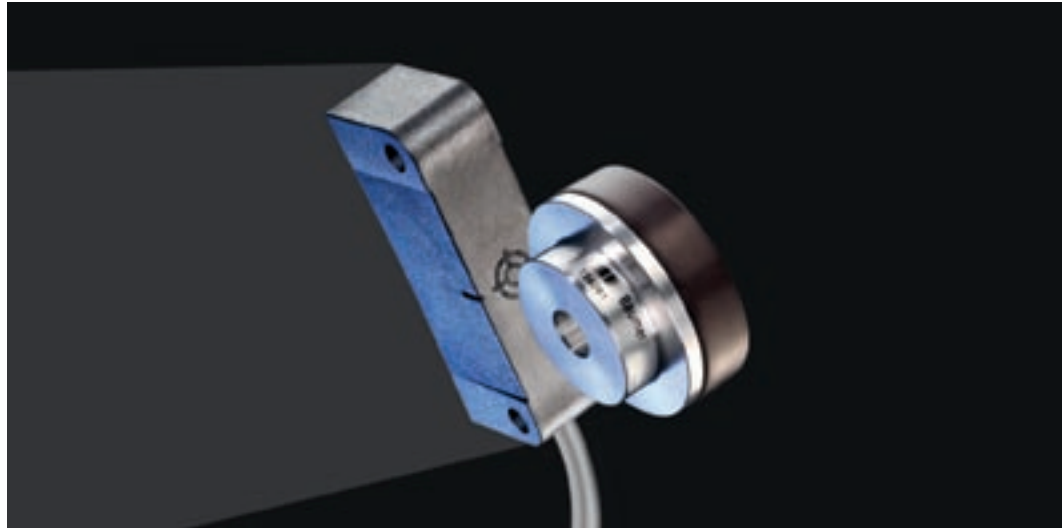

- Boîtiers Bus débrochables
- CANopen, DeviceNet, Profibus, EtherCAT, fibre optique, SSI
- Codeurs axe creux non traversant et traversant
- Codeurs axe sortant avec bride standard et synchro
- Détection optique et magnétique
- Résolution monotour 12 à 18 bits
- Résolution multitour 16 à 18 bits
- Haute tenue aux chocs et vibrations

Références	BMSH 58, BMMH 58 Flexibel - MAGRES	GXAMS, GXMMS - <i>multivo</i>	GBAMS, GBMMS - <i>multivoPlus</i>	G0AMH, G0MMH - <i>multivo</i>		G1MMH, G2MMH - <i>multivo</i>	GBAMH, GBMMH - <i>multivoPlus</i>	BMSV 58, BMMV 58 Flexibel - MAGRES	GXAMW, GXMMW - <i>multivo</i>	GBAMW, GBMMW - <i>multivoPlus</i>
Points forts	-Codeur monotour ou multitour / Version Boîtier Bus -Détection magnétique -Résolution monotour 12 bits, multitour 18 bits -Boîtiers Bus modulaires	-Codeur monotour ou multitour / Version Boîtier Bus -Détection optique -Résolution monotour 13 bits, multitour 16 bits -Axe creux non traversant ø12 mm / ø14 mm	-Codeur monotour ou multitour / Version Boîtier Bus -Détection optique -Haute résolution jusqu'à 31 bits -Axe creux non traversant ø12 mm / ø14 mm	-Codeur monotour ou multitour / Version Boîtier Bus -Détection optique -Résolution monotour 13 bits, multitour 16 bits -Axe creux traversant jusqu'à ø14 mm		-Codeur multitour / Version Boîtier Bus -Détection optique -Résolution monotour 13 bits, multitour 16 bits -Axe creux traversant ø20 mm à ø50,4 mm	-Codeur monotour ou multitour / Version Boîtier Bus -Détection optique -Haute résolution jusqu'à 31 bits -Axe creux traversant jusqu'à ø14 mm	-Codeur monotour ou multitour / Version Boîtier Bus -Détection magnétique -Résolution monotour 12 bits, multitour 18 bits -Boîtiers Bus modulaires	-Codeur monotour ou multitour / Version Boîtier Bus -Détection optique -Résolution monotour 13 bits, multitour 16 bits -Bride standard ou synchro	-Codeur monotour ou multitour / Version Boîtier Bus -Détection optique -Haute résolution jusqu'à 31 bits -Bride standard ou synchro
Alimentation	10...30 VDC	10...30 VDC	10...30 VDC	10...30 VDC		10...30 VDC	10...30 VDC	10...30 VDC	10...30 VDC	10...30 VDC
Résolution totale	30 bits	29 bits	31 bits	29 bits		29 bits	31 bits	30 bits	29 bits	31 bits
Interface	Profibus-DPV0 / V2 CANopen DeviceNet EtherCAT	Profibus-DPV0 / V2 CANopen DeviceNet EtherCAT Fibre optique SSI	Profibus-DPV0 / V2 CANopen DeviceNet EtherCAT Fibre optique SSI	Profibus-DPV0 CANopen DeviceNet		Profibus-DPV0 CANopen DeviceNet	Profibus-DPV0 CANopen DeviceNet	Profibus-DPV0 / V2 CANopen DeviceNet EtherCAT	Profibus-DPV0 / V2 CANopen DeviceNet EtherCAT Fibre optique SSI	Profibus-DPV0 / V2 CANopen DeviceNet EtherCAT Fibre optique SSI
Température d'utilisation	-20...+85 °C	-25...+85 °C -40...+85 °C (Option)	-25...+85 °C -40...+85 °C (Option)	-25...+85 °C -40...+85 °C (Option)		-25...+85 °C -40...+85 °C (Option)	-25...+85 °C -40...+85 °C (Option)	-20...+85 °C	-25...+85 °C -40...+85 °C (Option)	-25...+85 °C -40...+85 °C (Option)
Boîtier	ø58 mm	ø58 mm	ø58 mm	ø58 mm		ø90 mm ø116 mm	ø58 mm	ø58 mm	ø58 mm	ø58 mm
Diamètre de l'axe	ø12 mm non traversant	ø12-14 mm non traversant	ø12-14 mm non traversant	ø12-14 mm traversant		ø25,4 / ø50,8 mm traversant	ø12-14 mm traversant	ø6 mm / ø10 mm	ø6 mm / ø10 mm	ø6 mm / ø10 mm
Protection DIN EN 60529	IP 65	IP 54	IP 54	IP 54		IP 54	IP 54	IP 65	IP 54 IP 65	IP 54 IP 65

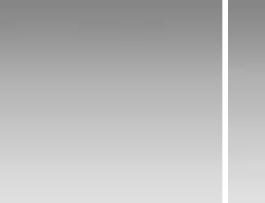

Capteurs magnétiques

- Système sans usure
- Pour déplacement rotatif ou linéaire
- Insensible à la poussière et à l'humidité
- Variantes 2 ou 3 voies avec compléments
- Haute résolution
- Position angulaire absolue sur 360°
- Indice de protection élevé max. IP 67

										
Références	MEFK 10 - EcoSpin	MDFK 08	MDFK 10	ITD 67 A 4 Y 9		ITD 69 A 4 Y 5	MDRM 18, MDFM 20 - A270 / C270	MDRM 18, MDFM 20 - A360 / C360	MLFK 10	
Points forts	- Détecteur magnétique et roue polaire - Résolution max. 2880 impulsions - Signaux de sortie A 90° B - Etage de sortie push-pull - Système sans contact et sans usure	- Détecteur magnétique et roue polaire - Résolution max. 4096 impulsions - Signaux de sortie A 90° B ou A 90° B, 0 - Etage de sortie push-pull et RS422 - Système sans contact et sans usure	- Détecteur magnétique et roue polaire - Résolution max. 16384 impulsions - Signaux de sortie A 90° B ou A 90° B, 0 - Etage de sortie push-pull et RS422 - Système sans contact et sans usure	- Détecteur magnétique et roue polaire - Détection magnétique - Résolution 20 et 50 impulsions - Etage de sortie HTL - Système sans contact et sans usure		- Détecteur magnétique et roue polaire - Détection magnétique - Résolution max. 2048 impulsions - Etage de sortie HTL, TTL ou sinus 1 Vss - Système sans contact et sans usure	- Détecteur magnétique et roue polaire - Plage de mesure linéaire sur 270° - Résolution 1,41° (A270) 0,09° (C270) - Signaux de sortie 4...20 mA - Système sans contact et sans usure	- Détecteur magnétique et roue polaire - Plage de mesure linéaire sur 360° - Résolution 1,41° (A360) 0,09° (C360) - Signaux de sortie 0...5 V, 0...4,3 V - Système sans contact et sans usure	- Système de mesure pour déplacement linéaire - Résolution max. 0,005 mm - Signaux de sortie A 90° B ou A 90° B + compléments - Etage de sortie push-pull et RS422 - Système sans contact et sans usure	
Alimentation	8...28 VDC	8...30 VDC 5 VDC ±5 %	8...30 VDC 5 VDC ±5 %	8...24 VDC		5 VDC ±5 % 8...26 VDC 5 VDC ±10 %	15...30 VDC	5 VDC ±5 %	8...30 VDC 5 VDC ±5 %	
Signaux de sortie	A 90° B	A 90° B A 90° B, 0 A 90° B + compléments A 90° B, 0 + compléments	A 90° B, 0 A 90° B, 0 + compléments	A 90° B		A 90° B, 0 A 90° B, 0 + compléments	4...20 mA	0...5 V, non régulée 0...4,3 V, régulée	A 90° B A 90° B + compléments	
Précision	±0,8 °	±0,5 °	±0,5 °	-		-	±0,6 %, ±0,25 %	±0,6 %, ±0,25 %	±0,04 mm	
Jitter	≤20 %	≤15 %	≤15 %	-		-	-	-	-	
Plage angulaire	-	-	-	-		-	270° linéaire	360° linéaire	-	
Boîtier	Rectangulaire 10 mm	Rectangulaire 8,5 mm	Rectangulaire 10 mm	26 x 75 mm		16 x 48 mm	Rectangulaire 20 mm Cylindrique M18	Rectangulaire 20 mm Cylindrique M18	Rectangulaire 10 mm	
Protection DIN EN 60529	IP 67	IP 67	IP 67	IP 66		IP 66	IP 67	IP 67	IP 67	



Dynamos tachymétriques





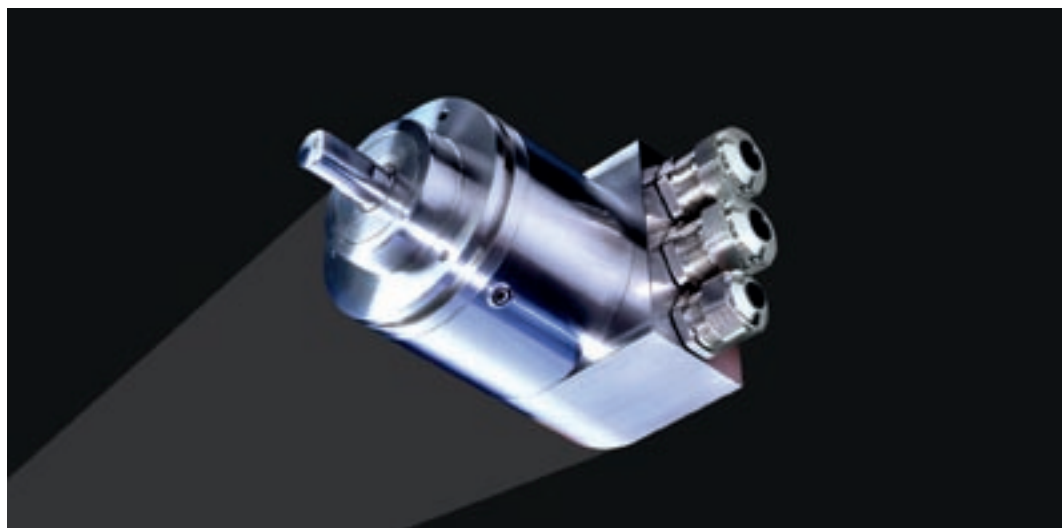



- Technologie LongLife brevetée
- Boîtier ø52 mm, version sans palier
- Axe creux non traversant ø8-16 mm sans palier
- Axe ø6 à 18 mm avec palier
- Axe conique ø17 mm
- Mécanique avec ou sans palier intégré
- Plage de température élevée -30...+130 °C
- Haute tenue aux chocs et vibrations
- Indice de protection élevé max. IP 68

										
Références	GT 5	GT 9	GTB 9	GTR 9		KTD 2-... B14	TDP 0,09	TDP 0,2	GMP 1,0	TDP 13
Points forts	- Temps de réponse rapide - Tension de sortie 7...10 mV à 1 t/min - Axe creux non traversant ø8-12 mm - Qualité du signal élevée sur toute la plage de vitesses de fonctionnement grâce à la technologie LongLife brevetée	- Temps de réponse rapide - Tension de sortie 10...20 mV à 1 t/min - Axe creux non traversant ø12-16 mm ou axe conique ø17 mm (1:10) - Qualité du signal élevée sur toute la plage de vitesses de fonctionnement grâce à la technologie LongLife brevetée	- Temps de réponse rapide - Tension de sortie 10...20 mV à 1 t/min - Axe creux non traversant ø12-16 mm ou axe conique ø17 mm (1:10) - Qualité du signal élevée sur toute la plage de vitesses de fonctionnement grâce à la technologie LongLife brevetée	- Temps de réponse rapide - Tension de sortie 20...60 mV à 1 t/min - Axe creux non traversant ø16 mm - Qualité du signal élevée sur toute la plage de vitesses de fonctionnement grâce à la technologie LongLife brevetée		- Temps de réponse rapide - Tension de sortie 7...15 V - Axe ø6 mm et bride synchro - Plage de vitesses de rotation étendue	- Temps de réponse rapide - Tension de sortie 10...60 mV à 1 t/min - Axe ø6 mm et bride - Qualité du signal élevée sur toute la plage de vitesses de fonctionnement grâce à la technologie LongLife brevetée	- Temps de réponse rapide - Tension de sortie 10...150 mV à 1 t/min - Axe creux non traversant ø7-14 mm et bride de fixation - Qualité du signal élevée sur toute la plage de vitesses de fonctionnement grâce à la technologie LongLife brevetée	- Temps de réponse rapide - Tension de sortie 40...175 mV à 1 t/min - Axe creux non traversant ø8-12 mm - Qualité du signal élevée sur toute la plage de vitesses de fonctionnement grâce à la technologie LongLife brevetée	- Temps de réponse rapide - Tension de sortie 20...200 mV à 1 t/min - Axe ø14 à 18 mm et bride - Qualité du signal élevée sur toute la plage de vitesses de fonctionnement grâce à la technologie LongLife brevetée
Linéarité	≤0,15 %	≤0,15 %	≤0,15 %	≤0,15 %		≤0,2 %	≤0,15 %	≤0,15 %	≤0,5 %	≤0,15 %
Coefficient de température	±0,05 %/K (A vide)	±0,05 %/K (A vide)	±0,05 %/K (A vide)	±0,05 %/K (A vide), Option: 0,005 %/K		±0,2 %/10 K (-10...+100 °C)	±0,05 %/K (A vide)	±0,05 %/K (A vide)	±0,05 %/K (A vide)	±0,05 %/K (A vide)
Tension de sortie	7...10 mV à 1 t/min	10...20 mV à 1 t/min	10...20 mV à 1 t/min	20...60 mV à 1 t/min		7...15 mV à 1 t/min	10...60 mV à 1 t/min	10...150 mV à 1 t/min	40...175 mV à 1 t/min	20...200 mV à 1 t/min
Diamètre de l'axe	ø8-12 mm non traversant	ø12-16 mm non traversant / ø17 mm conique	ø12-16 mm non traversant / ø17 mm conique	ø16 mm non traversant		ø6 mm	ø6 mm	ø7-14 mm	ø12-14 mm	ø14-18 mm
Température d'utilisation	-30...+130 °C	-30...+130 °C	-30...+130 °C	-30...+130 °C		-20...+100 °C	-30...+130 °C	-30...+130 °C	-30...+130 °C	-30...+130 °C
Protection DIN EN 60529	IP 00 IP 54	IP 00 IP 44	IP 68	IP 56		IP 55	IP 56	IP 55	IP 55	IP 55
Raccordement	Languettes pour cosses	Languettes pour cosses	Embase mâle	Embase mâle		Connecteur à visser, 2 bornes	Boîte à bornes	Boîte à bornes	Boîte à bornes	Boîte à bornes



Codeurs Ex/INOX

- Ex certifié ATEX
- Boîtiers en version INOX
- Codeurs incrémentaux et absolus
- Détection optique et magnétique
- SSI, CANopen et Boîtiers Bus débrochables
- Résolution max. 5000 impulsions
- Résolution totale max. 30 bits
- Haute tenue aux chocs et vibrations
- Indice de protection élevé max. IP 68 ou IP 69K



										
Références	EEx HOG 161 - incrémental	EEx OG 9 - incrémental	X 700 - incrémental	X 700 - SSI		X 700 - CANopen	BMMV 58 SSI - MAGRES hermetic	GE400, GE401 - SSI	GEMMW - multivo	BMMV 58 Flexibel - MAGRES hermetic
Points forts	- Codeur incrémental / ATEX - Détection optique - Ex certifié ATEX II 2G Ex de IIC T6 - Axe creux traversant ø30 à 70 mm	- Codeur incrémental / ATEX - Détection optique - Ex certifié ATEX II 2G Ex de IIC T6 - Axe sortant ø11 mm	- Codeur incrémental / ATEX - Détection optique - Résolution max. 5000 impulsions/tour - Bride standard / axe ø10 mm	- Codeur monotour ou multitour / SSI / ATEX - Détection optique - Résolution monotour 14 bits, multitour 12 bits - Bride standard / axe ø10 mm		- Codeur multitour / CANopen / ATEX - Détection optique - Résolution monotour 13 bits, multitour 16 bits - Bride standard / axe ø10 mm	- Codeur multitour / SSI - Détection magnétique, scellé hermétiquement - Résolution monotour 12 bits, multitour 13 bits - Haute tenue aux chocs et vibrations	- Codeur multitour / SSI - Version INOX - Détection optique - Résolution monotour 14 bits, multitour 12 bits	- Codeur multitour / Version Boîtier Bus - Version INOX - Détection optique - Résolution monotour 13 bits, multitour 16 bits	- Codeur multitour / Version Boîtier Bus - Détection magnétique, scellé hermétiquement - Résolution monotour 12 bits, multitour 18 bits - Boîtiers Bus modulaires
Alimentation	5 VDC ±5 % 9...26 VDC 9...30 VDC	5 VDC ±5 % 9...26 VDC 9...30 VDC	4,75...30 VDC	10...30 VDC		10...30 VDC	5 VDC ±10 % 10...30 VDC	10...30 VDC	10...30 VDC	10...30 VDC
Résolution (imp/tour)	250...2500	1...5000	5...5000	-		-	-	-	-	-
Résolution totale	-	-	-	26 bits		29 bits	25 bits	26 bits	29 bits	30 bits
Température d'utilisation	-20...+65 °C (T5) -20...+70 °C (T6)	-20...+55 °C	-25...+70 °C	-25...+60 °C		-25...+60 °C	-40...+85 °C	-25...+85 °C -40...+85 °C (Option)	-25...+85 °C -40...+85 °C (Option)	-40...+85 °C
Boîtier	ø160 mm	ø120 mm	ø70 mm	ø70 mm		ø70 mm	ø58 mm	ø58 mm	ø58 mm	ø58 mm
Diamètre de l'axe	ø30-70 mm traversant	ø11 mm	ø10 mm	ø10 mm		ø10 mm	ø10 mm	ø6 mm / ø10 mm	ø10 mm	ø10 mm
Vitesse de rotation	≤5600 t/min	≤7000 t/min	≤6000 t/min	≤6000 t/min		≤6000 t/min	≤6000 t/min	≤10000 t/min	≤10000 t/min	≤12000 t/min
Raccordement	Boîte à bornes	Boîte à bornes	Câble 2 m (Autres longueurs sur demande)	Câble 2 m (Autres longueurs sur demande)		Câble 2 m (Autres longueurs sur demande)	Embase mâle ou sortie directe par câble	Embase mâle	Boîtier Bus	Boîtier Bus
Protection DIN EN 60529	IP 54 (T6) IP 56 (T5)	IP 56	IP 67	IP 67		IP 67	IP 68 IP 69K	IP 67	IP 67	IP 68 IP 69K

Résolveurs



Résolveurs

- Axe $\varnothing 6$ mm
- Axe creux traversant $\varnothing 10-16$ mm
- Mécanique extrêmement robuste
- Vitesse max. 10000 t/min
- Plage de température élevée max. +100 °C
- Haute tenue aux chocs et vibrations
- Protection IP 65

				
Références	RTD 1 B14 Y 1	RTD 4 A 4 Y 2		
Points forts	<ul style="list-style-type: none"> - Résolveur robuste avec axe $\varnothing 6$ mm - Vitesse max. 10000 t/min - Epaulement de centrage $\varnothing 50$ mm - Vis de fixation sur $\varnothing 68$ mm 	<ul style="list-style-type: none"> - Résolveur robuste avec axe creux non traversant $\varnothing 10-16$ mm - Vitesse max. 8000 t/min - Haute tenue aux chocs et vibrations - Plage de températures étendue 		
Élément primaire	Rotor	Rotor		
Nombre de paires de pôles	1 = 2 points	1 = 2 points		
Tension d'entrée	7 Vrms	7 Vrms		
Fréquence d'entrée	10 kHz	10 kHz		
Diamètre de l'axe	$\varnothing 6$ mm	$\varnothing 10-16$ mm non traversant		
Température d'utilisation	-20...+100 °C	-20...+100 °C		
Protection DIN EN 60529	IP 65	IP 65		
Raccordement	Connecteur M23 type 2 à 12 contacts	Connecteur M23 type 2 à 12 contacts		



Inclinomètres

- Plage de mesure bidirectionnelle 15°, 30°, 60°
- Plage de mesure unidirectionnelle 360°
- Interface CANopen ou Profibus
- Plage de température élevée max. +85 °C
- Haute tenue aux chocs et vibrations
- Protection IP 66
- Option boîtier en version INOX

				
Références	GNAMG			
Points forts	<ul style="list-style-type: none"> - Inclinomètre CANopen ou Profibus - Plage de mesure bidirectionnelle sur 15°, 30°, 60° - Plage de mesure unidirectionnelle 360° - Résolution de 0,001° à 1° - Précision de ±0,1° à 0,5° 			
Alimentation	10...30 VDC			
Plage de mesure	15°, 30° 60° (Bidirectionnel) 360° (Unidirectionnel)			
Interface	CANopen Profibus-DPVO			
Boîtier	Plaque de fixation avec boîtier bus			
Température d'utilisation	-25...+85 °C -40...+85 °C (Option)			
Protection DIN EN 60529	IP 66			
Raccordement	Sorties presse-étoupe ou connecteurs M12			

A votre portée, partout dans le monde

Baumer veut être proche du client, connaître ses besoins et proposer la solution idéale. Pour nous, une demande client où que ce soit dans le monde, commence par un contact personnalisé et professionnel. Nos ingénieurs spécialisés parlent votre langue et s'efforcent après analyse de votre besoin, à vous offrir de suite des solutions globales qui répondent pleinement à vos exigences. Les représentations Baumer réparties dans le monde vous assurent des délais de livraison courts et une grande disponibilité des produits. Dans de nombreux cas Baumer est relié informatiquement à la logistique d'approvisionnement juste à temps de ses clients.

Notre réseau mondial et l'utilisation des techniques de communication les plus modernes, nous permettent de transmettre les informations de façon rapide et transparente à tous les décideurs des sites Baumer.

Pour Baumer, être proche du client signifie qu'à tout moment et en tout lieu, vos demandes puissent être prises en compte.



Siège social

Baumer Holding AG
P.O. Box
Hummelstrasse 17
CH-8501 Frauenfeld
Phone +41 (0)52 728 1122
Fax +41 (0)52 728 1144
sales@baumergroup.com

International Sales

Baumer Group
P.O. Box
Hummelstrasse 17
CH-8501 Frauenfeld
Phone +41 (0)52 728 1122
Fax +41 (0)52 728 1144
sales@baumergroup.com

www.baumergroup.com/worldwide

Europe**Allemagne**

Baumer GmbH
Pfungstweide 28
DE-61169 Friedberg
Phone +49 (0)6031 60 07 0
sales.de@baumergroup.com

Baumer Hübner GmbH
Planufer 92 b
DE-10967 Berlin
Phone +49 (0)30 69003-0
info@baumerhuebner.com

Baumer IVO GmbH & Co. KG
Dauchinger Strasse 58-62
DE-78056 Villingen-Schwenningen
Phone +49 (0)7720 942-0
info.de@baumerivo.com

Baumer Thalheim GmbH & Co. KG
Hessenring 17
DE-37269 Eschwege
Phone +49 (0)5651 9239-0
info@baumerthalheim.com

Danemark

Baumer A/S
Jacob Knudsens Vej 14
DK-8230 Abyhøj
Phone +45 (0)8931 7611
info.dk@baumergroup.com

France

Baumer SAS
ZAE de Findrol
FR-74250 Fillinges
Phone +33 (0)450 392 466
sales.fr@baumergroup.com

Grande-Bretagne

Baumer Ltd.
33/36 Shrivensham Hundred
GB-Watchfield, Swindon, SN6 8TZ
Phone +44 (0)1793 783 839
sales.uk@baumergroup.com

Italie

Baumer Italia S.r.l.
Via Resistenza 1
IT-20090 Assago, MI
Phone +39 (0)2 45 70 60 65
sales.it@baumerelectric.com

Suède

Baumer A/S
Datorgatan 3
SE-56133 Huskvarna
Phone +46 (0)36 13 94 30
info.se@baumergroup.com

Suisse

Baumer Electric AG
P.O. Box, Hummelstrasse 17
CH-8501 Frauenfeld
Phone +41 (0)52 728 1122
sales.ch@baumergroup.com

Amérique**Canada**

Baumer Inc.
4046 Mainway Drive
CA-Burlington, ON L7M 4B9
Phone +1 (1)905 335-8444
sales.ca@baumergroup.com

USA

Baumer Ltd.
122 Spring Street, Unit C-6
US-Southington, CT 06489
Phone +1 (1)860 621-2121
sales.us@baumergroup.com

Asie**Chine**

Baumer (China) Co., Ltd.
Building 30, 2nd Floor, Section A
Minyi Road 201, Songjiang District
CN-201612 Shanghai
Phone +86 (0)21 6768 7095
sales.cn@baumergroup.com

Inde

Baumer India Private Limited
201, C3, Saudamini Complex,
Bhusari Colony, Paud Road, Kothrud
IN-411038 Pune
Phone +91 20 2528 6833/34
sales.in@baumergroup.com

Singapour

Baumer (Singapore) Pte. Ltd.
Blk 21, Kallang Avenue
#03-173 Kallang Basin Ind. Est.
SG-339412 Singapore
Phone +65 6396 4131
sales.sg@baumergroup.com



Baumer International

Baumer Group
International Sales
P.O. Box
Hummelstrasse 17
CH-8501 Frauenfeld
Phone +41 (0)52 728 1122
Fax +41 (0)52 728 1144
sales@baumergroup.com

Pour plus d'informations sur nos produits,
veuillez vous référer à notre catalogue principal.

www.baumergroup.com/motion